



**ONDA TERMINACION LARGA**  
**Long Wave Terminal**  
**Onde Terminaison Longue**

ONDLAR

1/4

035-03-0005853-1

Fabricado por / Made by / Fabriqué par GALOPÍN PARQUES, S.L.

*ESPECIFICACIONES/ SPECIFICATIONS/ SPÉCIFICATIONS:*

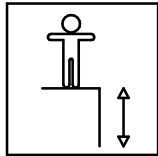

85 cm.

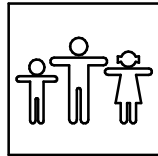

4 u.

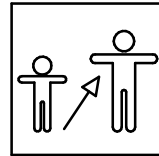

-

Dimensiones de pieza mas grande/Maximum dimensions of parts/ Dimensions maximum de la pièce:

248X80x6 cm.

Peso pieza mas pesada/Maximum weight of parts/ Poids maximum de la pièce:

32,7 kg

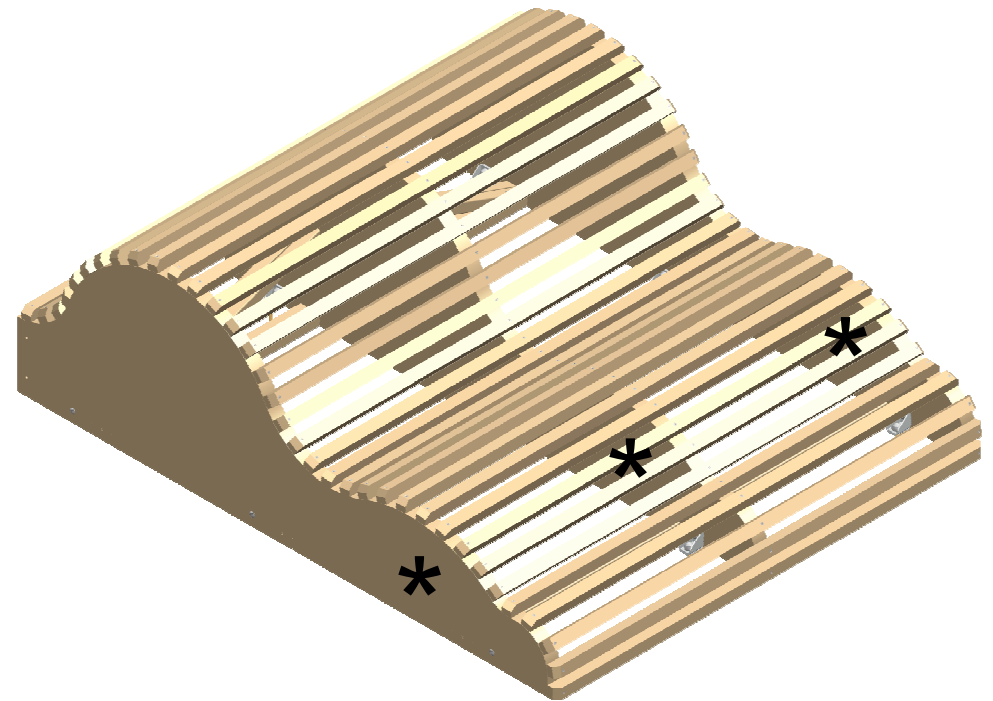

*FUNCIONES LÚDICAS*  
*PLAYFUL ACTIVITIES*  
*ACTIVITÉS LUDIQUES*



# ONDA TERMINACION LARGA

## Long Wave Terminal

### Onde Terminaison Longue

ONDLAR

2/4

035-03-0005853-1

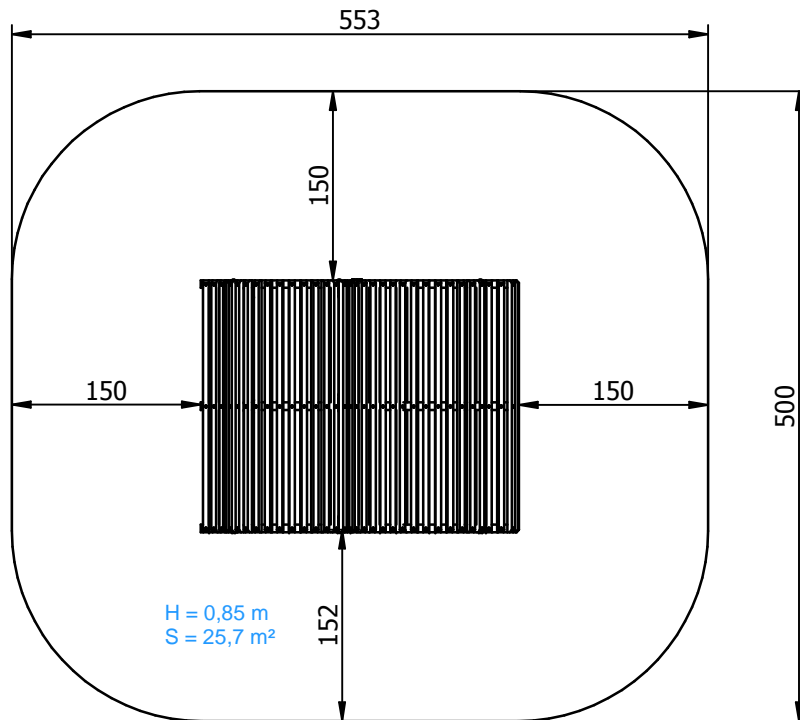

DIMENSIONES GENERALES/ GENERAL DIMENSIONS/ DIMENSIONS GÉNÉRALES  
TOLERANCIAS/ TOLERANCES/ TOLERANCES: +-3%

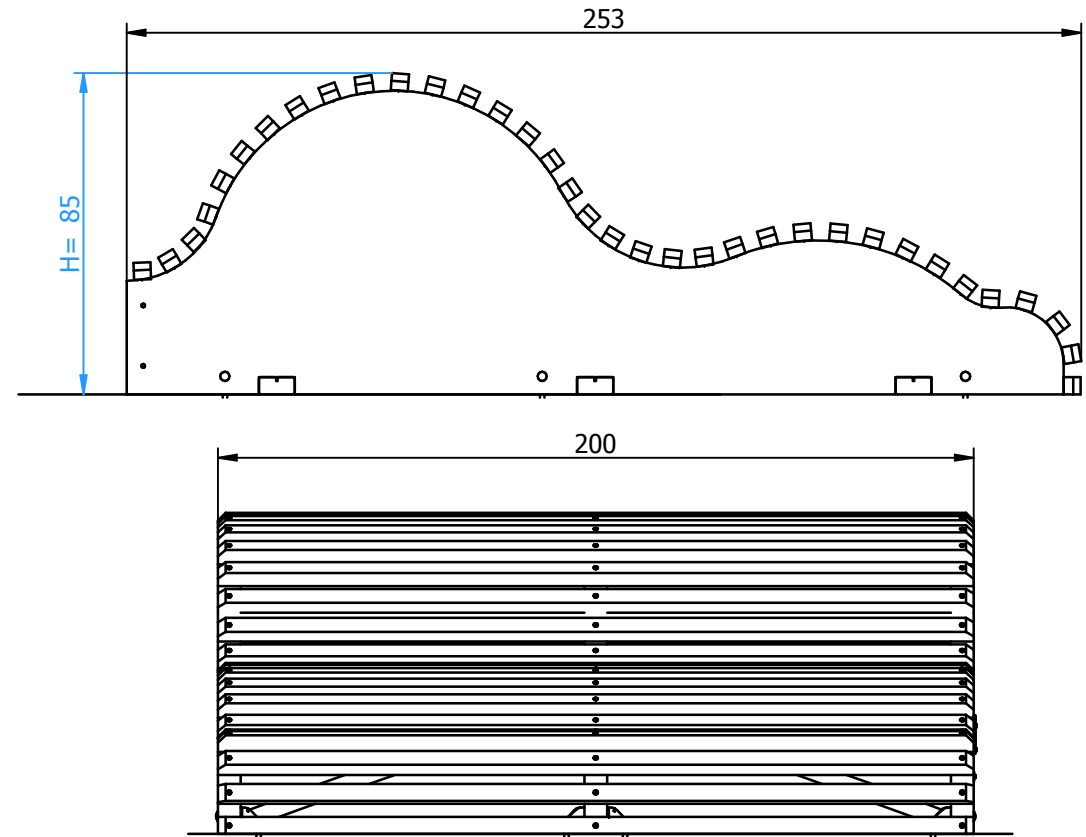

#### INSTALACIÓN/ INSTALLATION/ INSTALLATION:

Tipos de cimentación/ Types of foundation/ Types de fondation: SB/SD

Disponibilidad de repuestos/Availability of replacement parts/Disponibilité de pièces de recharge: 10 años/ 10 years/ 10 années

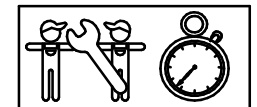

2 h.

# ONDA TERMINACION LARGA

## Long Wave Terminal

### Onde Terminaison Longue

ONDLAR

3/4

035-03-0005853-1

#### DESCRIPCIÓN MATERIALES:

**Paneles:** Madera laminada de pino escandinavo lasurada y tratada en autoclave clase de riesgo IV.

**Largueros:** Madera laminada de pino escandinavo lasurada y tratada en autoclave clase de riesgo IV.

**Piezas de plástico:** Polietileno, polipropileno y poliamida.

**Piezas metálicas:** Acero S-235, AISI-304 y aluminio anodizado EN AW-6063.

**Tornillería:** Acero calidad 8.8 DIN267, AISI-304.

#### MATERIAL DESCRIPTION:

**Panels:** Laminated lasur treated scandinavian machine strength graded pine wood complying to EN351/335.

**Stringers:** Laminated lasur treated scandinavian machine strength graded pine wood complying to EN351/335.

**Plastic Parts:** Polyethene, polypropylene and polyamide.

**Metallic Parts:** Steel S-235, AISI-304 and anodized aluminium EN AW-6063.

**Fixings:** Steel conforming to 8.8 DIN267, AISI-304.

#### DESCRIPTION MATÉRIELS:

**Panneaux:** Bois laminé de pin scandinave lasuré et traité avec autoclave sor de risque IV.

**Limons:** Bois laminé de pin scandinave lasuré et traité avec autoclave sor de risque IV.

**Pièces de plastique:** Polyéthylène, polypropylène and polyamide.

**Pièces métalliques:** Acier S-235, AISI-304 et aluminium anodisé EN AW-6063.

**Visserie:** Acier qualité 8.8 DIN267, AISI-304.

GALOPÍN PARQUES, S.L. se reserva el derecho de modificar sin previo aviso la información contenida en este documento.

GALOPÍN PARQUES, S.L. reserves the right to change the information contained in this document without prior notice.

GALOPÍN PARQUES, S.L. se réserve le droit de modifier ses produits sans préavis les informations contenues dans le présent document.

# ONDA TERMINACION LARGA

## Long Wave Terminal

### Onde Terminaison Longue

ONDLAR

4/4

035-03-0005853-1

#### PLAN DE MANTENIMIENTO:

**Semanalmente** comprobar de forma visual el estado general del juego, asegurando que no haya roturas o desperfectos peligrosos para los usuarios.

**Cada mes** asegurar que la estabilidad estructural del juego sea la misma del primer día.

Eliminar la posible aparición de astillas en los largueros, postes y complementos de madera.

Verificar el estado de toda la tornillería y sus protecciones.

**Anualmente** analizar y asegurar que los largueros, postes y complementos de madera, no presenten defectos estructurales o que no hayan ladeado.

Comprobar todas las cimentaciones.

#### MAINTENANCE:

**Every week** carry out a visual check on the general state of the element to make sure there are no breakages or damages to endanger users.

**Every month** check that the element is as structurally stable as when it was new.

Remove any splinters which may appear on the arms, supports and wooden fittings.

Check the state of all the screws, bolts and their protection.

**Every year** inspect the arms, supports and wooden fittings to make sure they have no structural faults and are not twisted to one side.

Check all ground fixings.

#### PLAN DE MAINTENANCE:

**Chaque semaine** vérifier visuellement l'état général du jeu, en s'assurant qu'il n'y ait rien de cassé ou de détérioré pouvant présenter un danger pour les usagers.

**Chaque mois** s'assurer que la stabilité structurelle du jeu soit identique à celle du premier jour.

Éliminer l'apparition possible de fêlures sur les montants, les poteaux et les autres éléments en bois.

Vérifier l'état de toute la visserie et de sa protection.

**Chaque année** analyser et s'assurer que les montants, les poteaux et les autres éléments en bois ne présentent aucun défaut structurel et qu'ils ne se soient pas écartés.

Vérifier toutes les fondations.

GALOPÍN PARQUES, S.L. se reserva el derecho de modificar sin previo aviso la información contenida en este documento.

GALOPÍN PARQUES, S.L. reserves the right to change the information contained in this document without prior notice.

GALOPÍN PARQUES, S.L. se réserve le droit de modifier ses produits sans préavis les informations contenues dans le présent document.